

CONDOTROL

- EN** Cross line laser
- DE** Kreuzlinienlaser
- RU** Лазерный нивелир



Fliesen 3D Laser

- EN** User manual 1
- DE** Bedienungsanleitung 2
- RU** Руководство по эксплуатации 3



Congratulations on your purchase of laser level CONDOTROL Fliesen 3D Laser. Safety regulations can be found in this user manual and should be carefully read before you use the device for the first time.

SAFETY INSTRUCTIONS
The user manual should be read carefully before you use the device for the first time. Unintended use of the device can be dangerous for human's health and cause serious injury. Keep this user manual. If the device is given to somebody for temporary use, be sure to enclose user manual to it.
- Do not misuse the device.
- Do not remove warning signs and protect them from abrasion, because they contain information about safe operation of the device.

 Laser radiation! Do not stare into beam
Class 2 laser
<1 mW 520 nm
EN60825-1: 2007-03

- Do not look into the laser beam or its reflection, with unprotected eye or through an optical instrument. Do not point the laser beam at people or animals without the need. You can dazzle them.
- To protect your eyes close them or look aside.
- Always install the product in such a way, so that the laser line is below or above the eye level.
- Do not let unauthorized people enter the zone of product operation.
- Store the product beyond reach of children and unauthorized people.
- It is prohibited to disassemble or repair the product yourself. Entrust product repair to qualified personnel and use original spare parts only.
- Do not use the product in explosive environment, close to flammable materials.
- Avoid heating the batteries to avoid the risk of explosion and electrolyte leakage. In case of liquid contact with skin, wash it immediately with soap and water. In case of contact with eyes, flush with clean water during 10 minutes and consult healthcare practitioner.

PRODUCT DESCRIPTION

Laser level Fliesen 3D Laser CONDOTROL is designed for projecting and controlling of vertical and horizontal planes and lines.
The laser level has 2 operating modes:
- Locked compensator, to project inclined planes and lines;
- Automatic leveling, which allows to automatically compensate irregularities within self-leveling range of $\pm 5^\circ$.
Pulse mode allows to increase working range of the laser level by using the laser receiver or to work when laser is hard to define in bright lighting conditions.
This laser level is suitable for use at both indoor and outdoor building areas

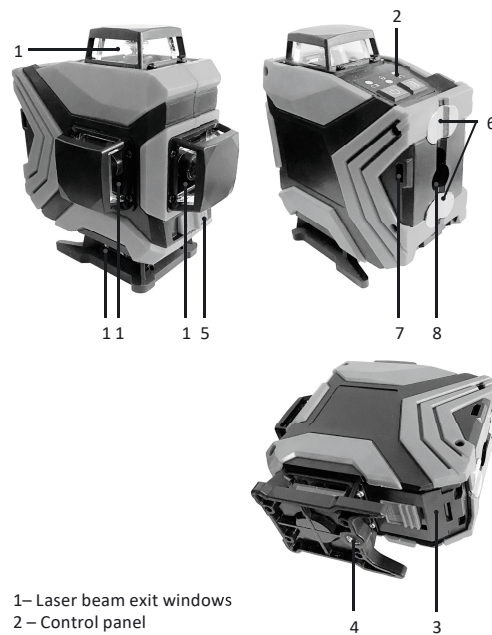

- 1 – Laser beam exit windows
- 2 – Control panel
- 3 – Battery door
- 4 – Tripod thread 1/4"
- 5 – Switch bar
- 6 – Magnets for fixing on vertical structures
- 7 – Hole for fixing by the cable tie
- 8 – Hole for fixing on a screw/nail

Control panel

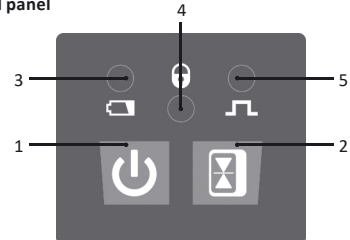

- 1 - Switch on/off the laser lines
- 2 - Switch on/off the pulse mode
- 3 - Power indicator
- 4 - Indicator of inclined planes mode
- 5 - Indicator of pulse mode

TECHNICAL SPECIFICATIONS

Working range/ with receiver*	20 m/40 m
Self-levelling accuracy	± 0.3 mm/m
Self-levelling range	$\pm 5^\circ$
Working temperature	-10°C ... +50°C
Storage temperature	-20°C ... +70°C
Relative humidity	90%
Dust and water protection rate	IP54
Thread for mounting on a tripod	1/4"
Laser type	Class II 520nm < 1 mW
Battery	3.7V 3000 mAh Li-ion rechargeable
Dimensions	112x64x116 mm
Weight	
- with battery	0.42 kg
- without battery	0.35 kg

* The working range may differ from the declared depending on the lighting conditions. on the lighting conditions.

DELIVERY PACKAGE

- Laser level – 1 pc.
- Cable tie – 1 pc.
- Battery (3.7V 3000 mAh Li-ion) – 1 pc.
- Adapter for alkaline batteries – 1 pc.
- Lifting platform – 1 pc.
- Charging cable – 1 pc.
- Laser intensive glasses - 1 pc.
- Magnetic target board – 1 pc.
- User manual – 1 pc.
- Plastic case – 1 pc.

BEFORE START OPERATION

Power supply

The laser level is powered by a 3.7V 3000 mAh Li-ion rechargeable battery included in the delivery package.

Install/replace batteries/charge the Li-ion battery
Install the battery in the battery compartment, observing the polarity.

Use only the battery included in the delivery package. If the power indicator on the control panel becomes red, charge the battery.

The battery should be charged in the following way:

- 1) Remove the battery from the device.
- 2) Connect the charger to the power source with a charging cable, included in the delivery package.

The battery charging time depends on the current of the used adapter:

#	Current	Charging time
1	500 mA	6 hours
2	1000 mA	3 hours
3	2A	1.5 hours

Note: It is forbidden to use adapters with an output voltage of more than 5V! It may lead to damage of the battery.

- 3) As soon as the charging time runs out, disconnect the charger and put the battery in the battery compartment. Adapter for alkaline batteries is included in the delivery package. Insert alkaline batteries (type AA 1.5V) in adapter and continue to use the laser level, while Li-ion battery is being charged.

OPERATION

Install the device on a firm and stable surface or tripod.

Move the switch bar to select the required operation mode:

1) Automatic leveling

Move the switch bar to position **ON**.

The laser level will switch on. LED indicator  is green.

Upper H-line is on.

Short press  to switch on required laser lines.

Short press  to switch on/off the pulse mode. When

pulse mode is on, LED indicator  is green. Move the switch bar to position OFF to switch off the laser level.

When the battery is low, LED indicator  is flashing red.

2) Inclined lines

The switch bar is in position **OFF**.

Press and hold  during 3 seconds to switch on the laser.



Upper H-line is on. Laser line is flashing every 5 seconds. LED

indicator  is red.

Long press  during 3 seconds to switch on required laser lines.

After all combinations of lines are switched on, the next long

press  will switch off the laser level.

Press and hold  during 3 seconds to switch on/off the pulse mode. When pulse mode is on, LED indicator  is green.

Note: To increase the operating time and avoid the risk of unintentional blinding switch on the laser only before start operation.

If operated near objects or airflows different from the environment temperature the laser line may tremble due to heterogeneity of the atmosphere. The longer the distance, the more trembling can be observed.

The width of the laser line increases with the increasing of the operating distance. The marking should be made along the axis of the laser line. For maximum accuracy, use the middle portion of the laser line.

It should be noted that the shape of the laser line on the object's surface (e.g. walls, ceilings) depends on the curvature and slope of the surface relative to the laser plane.

ACCURACY CHECK

Horizontal line

Check of horizontal line is carried out by using 2 walls located opposite each other at a 5m distance.

- 1 Put the laser level to one of the walls as close as possible (Figure A). Move the switch bar to position ON and switch on both vertical and horizontal planes. Rotate the laser level so that laser emitters are located opposite to the near wall and laser lines cross each other. Mark location of laser lines crossing as A1. Mark location of laser lines crossing on another wall as B1.

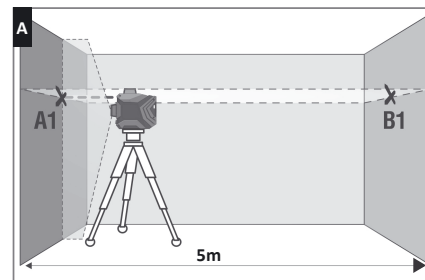

2. Rotate the laser level by 90°, measure deviation of a laser line from point B1 (Figure B). If deviation exceeds 1.5 mm – please contact the service center.

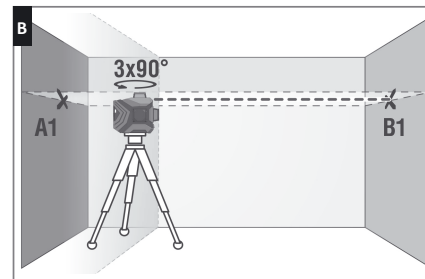

3. Repeat actions described in point 2 twice, rotating the laser level in one direction.

4. Install the laser level closer to the opposite wall. Mark location of laser lines crossing as B2 (points B1, B2 must be located at the same vertical) (Figure C).

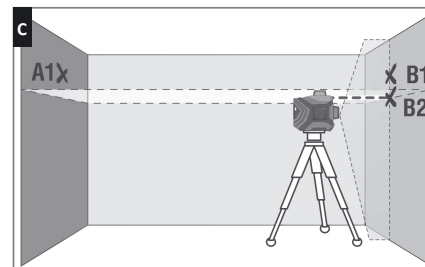

5. Rotate the laser level by 180° and mark location of laser lines crossing on the opposite wall as A2 (points A1, A2 must be located at the same vertical) (Figure D).

6. Measure distances dA, dB between points A1, A2 and B1, B2 accordingly (Figure D). If difference between values dA, dB exceeds 3 mm – please contact the service center.

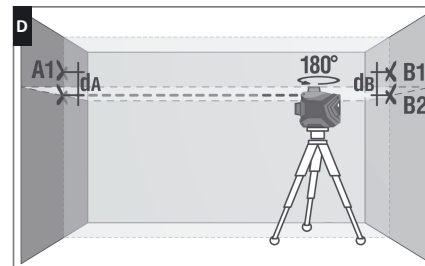

Attention: please do accuracy check for each horizontal plane separately.

Vertical line

Use a plumb bob as a reference of a vertical line. Put the laser level at 1.5m distance from the plumb bob. (Fig. E).

1. Move the switch bar on position ON, and align vertical laser line with the low point of plumb bob.
2. If deviation between the laser line and the plumb line exceeds 0,3 mm per 1m of plumb bob length (for a 2.5m plumb bob deviation shouldn't exceed 0.7 mm) – please contact the service center.

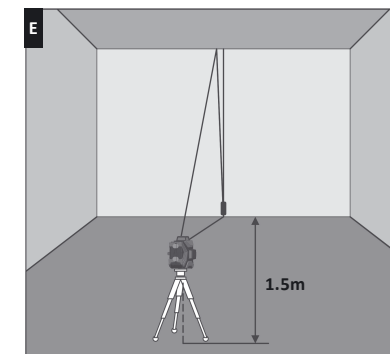

CARE AND MAINTENANCE

Attention! This laser level is a precise optic-mechanical device and requires careful handling. Before starting work, as well as after mechanical influences (falling, bumps), check the accuracy of the device.

Observation of the following recommendations will extend the life of the device:

- Store the device, spare parts and accessories away from children and unauthorized people.

- Transport the device with locked compensator only.
- Protect the device from bumps, falls, and excessive vibration; do not let moisture, construction dust and foreign objects get inside the device.

- In case moisture gets inside the device, first of all, remove the batteries and then contact the service center.

- Do not store or use the device for a long time in high humidity conditions.

- Check the accuracy of the device occasionally (check the paragraph «Accuracy check»).

- Clean the device with a soft wet cloth. Do not use harsh chemicals, cleaning solvents or cleaning agents.

- Wipe the laser aperture with a soft lint-free cloth and isopropyl alcohol.

- Remove the Li-ion battery or alkaline batteries from the device before connecting the charger, otherwise the device may fail.

- Failure to observe the following rules may lead to electrolyte leakage from the batteries and failure of the device:**

- Remove the batteries from the device, if it's not used for a long time.
- Do not leave discharged batteries in the device.

- Avoid heating the batteries to avoid the risk of explosion and electrolyte leakage. In case of liquid contact with skin, wash it immediately with soap and water. In case of contact with eyes, flush with clean water during 10 minutes and consult the doctor.

UTILIZATION

Expired tools, accessories and package should be passed for waste recycle. Please send the product to the following address for proper recycle:

CONDOTROL GmbH
Wasserburger Strasse 9
84427 Sankt Wolfgang
Germany



Do not throw the product in municipal waste!
According to European directive 2002/96/EC expired measuring tools and their components must be collected separately and submitted to environmentally friendly recycle of wastes.

WARRANTY

All CONDOTROL GmbH devices go through post-production control and are governed by the following warranty terms. The buyer's right to claim about defects and general provisions of the current legislation do not expire.

- 1) CONDOTROL GmbH agrees to eliminate all defects in the device, discovered during the warranty period, that represent the defect in material or workmanship in full volume and at its own expense.

- 2) The warranty period is 24 months and starts from the date of purchase by the end customer (see the original supporting document).

- 3) The warranty doesn't cover defects resulting from wear and tear or improper use, malfunction of the device caused by failure to observe the instructions of this user manual, untimely maintenance and service and insufficient care, the use of non-original accessories and spare parts. Modifications in design of the device relieve the seller from responsibility for warranty works. The warranty does not cover cosmetic damage, that doesn't hinder normal operation of the device.

- 4) CONDOTROL GmbH reserves the right to decide on replacement or repair of the device.

- 5) Other claims not mentioned above, are not covered by the warranty.

- 6) After holding warranty works by CONDOTROL GmbH warranty period is not renewed or extended.

- 7) CONDOTROL GmbH is not liable for loss of profit or inconvenience associated with a defect of the device, the rental cost of alternative equipment for the period of repair.

This warranty applies to German law except provision of the United Nations Convention on contracts for the international sale of goods (CISG).

In warranty case please return the device to retail seller or send it with defect description to the following address:

CONDOTROL GmbH
Wasserburger Strasse 9
84427 Sankt Wolfgang
Germany

DE Kreuzlinienlaser Fliesen 3D Laser

Bedienungsanleitung

Herzlichen Glückwunsch zum Kauf Ihres Kreuzlinienlasers Fliesen 3D Laser CONDROL. Die Sicherheitshinweise finden Sie am Ende der deutschen Anleitung. Bitte lesen Sie diese sorgfältig durch, bevor Sie das Gerät das erste Mal verwenden.

SICHERHEITSHINWEISE

Vorsicht! Die Bedienungsanleitung ist Bestandteil des Gerätes. Vor Gebrauch des Gerätes lesen Sie die beiliegende Bedienungsanleitung sorgfältig durch. Bei der Übergabe des Gerätes zur zeitweiligen Nutzung legen Sie diese Anleitung bei.

- Das Gerät darf nur zweckmäßig verwendet werden.
- Aufkleber und Warnschilder sollen stets am Gerät verbleiben, vermeiden Sie deren Unkenntlichmachung, denn sie enthalten Informationen über eine sichere Verwendung Ihres Gerätes.



Laserstrahlung!
Nicht in den Strahl blicken!
Laserklasse 2
<1 mW 635 nm
EN60825-1: 2007-03

- Blicken Sie nicht in den Laserstrahl oder seine Reflektion, insbesondere mit ungeschütztem Auge und auch nicht mit optischen Instrumenten. Richten Sie den Laserstrahl nicht auf Personen oder Tiere. Ihr Augenlicht ist in Gefahr.
- Aus Sicherheitsgründen Augen schließen oder wegblicken.
- Den Laserstrahl bzw. die Laserebene nicht auf Augenhöhe einrichten.
- Andere Personen dürfen sich nicht in der Arbeitszone befinden.
- Das Gerät soll außerhalb der Reichweite von Kindern und Dritten verwendet und aufbewahrt werden.
- Nehmen Sie das Gerät nicht selbstständig auseinander und reparieren es nicht. Die Reparatur und Wartung darf nur durch qualifiziertes Fachpersonal erfolgen, das originale Ersatzkomponenten einsetzt.
- Verwenden Sie das Gerät nicht in einer explosionsgefährdeten Umgebung, wie in der Nähe von leicht entflammaren Stoffen.
- Vermeiden Sie eine Batterieerhitzung, um das Risiko von Elektrolytaustritt zu reduzieren. Bei Hautkontakt mit Batteriesäure waschen Sie sofort die betroffenen Stellen mit Wasser und Seife. Bei Kontakt der Flüssigkeit mit Augen, reinigen Sie diese mindestens 10 Minuten lang mit klarem Wasser und suchen Sie anschließend einen Arzt auf.

PRODUKTBESCHREIBUNG

Der Kreuzlinienlaser Fliesen 3D CONDROL wurde für Projektion und Überwachung von vertikalen und horizontalen Linien und Ebenen entwickelt.

- Das Gerät hat 2 Betriebsmodi:
- gesperrter Kompensator zur Projektion von geneigten Ebenen und Linien;
 - automatische Nivellierung, die das Ausgleichen der bestehenden Unregelmäßigkeiten innerhalb eines Selbstnivellierungsbereichs bis zu 5° ermöglicht.
- Impuls-Modus dient zur Erweiterung des Arbeitsbereiches mit Hilfe des Empfängers und zur Arbeit bei sehr hellen Lichtverhältnissen, wenn es schwer ist, den Laserstrahl zu bestimmen.

Das Produkt ist für den Außen- und Innenbereich geeignet.



- 1 – Austrittsöffnung der Laserstrahlen
- 2 – Bedienfeld
- 3 – Batterieklappe
- 4 – Stativ-Gewinde 1/4"
- 5 – Schalter
- 6 – Magnete für Befestigung an vertikalen Konstruktionen
- 7 – Bohrung für die Befestigung mit einem Kabelbinder
- 8 – Bohrung für die Befestigung mit Schraube/Nägeln

Bedienfeld

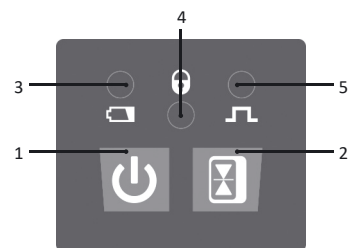

- 1 – Ein-/Ausschalten der Laserstrahlen
- 2 – Ein-/Ausschalten des Impuls-Modus
- 3 – Betriebsanzeige
- 4 – Anzeige für gesperrten Kompensator
- 5 – Anzeige für Impuls-Modus

TECHNISCHE SPEZIFIKATIONEN

Arbeitsbereich/ mit Empfänger*	20/40 m
Nivellierung	±0,3 mm/m
Selbstnivellierungsbereich	± 5°
Betriebstemperatur	-10°C ... +50°C
Lagertemperatur	-20°C ... +70°C
Relative Luftfeuchtigkeit	90%
Wasser- und Staubschutz	IP54
Stativ-Gewinde	1/4"
Lasertyp	Klasse II 520 nm <1 mW
Batterien	3.7V 3000 mAh Li-ion Batterie
Abmessungen	112x64x116 mm
Gewicht	
- mit Batterie	0,42 kg
- ohne Batterie	0,35 kg

* Der Arbeitsbereich kann je nach den Lichtverhältnissen vom angegebenen abweichen

LIEFERUMFANG

- Kreuzlinienlaser – 1 St.
- Kabelbinder – 1 St.
- Batterie (3.7V 3000 mAh Li-ion) - 1 St.
- Alkalibatterieadapter – 1 St.
- Hebepattform – 1 St.
- Ladekabel - 1 St.
- Schutzbrille - 1 St.
- Magnetische Zieltafel - 1 St.
- Bedienungsanleitung - 1 St.
- Kunststoffkoffer - 1 St.

VOR INBETRIEBNAHME

Energieversorgung

Die Energieversorgung des Kreuzlinienlasers erfolgt durch eine mitgelieferte Li-Ion Batterie 3,7V 3000 mAh.

Li-Ion-Batterie aufladen/ einsetzen

Installieren Sie eine Batterie im Batteriefach unter Beachtung der Polarität.

Verwenden Sie nur die mitgelieferte Batterie.

Wenn die Betriebsanzeige auf dem Bedienfeld rot blinkt, muss die Batterie geladen werden.

Das Ladeverfahren ist wie folgt:

- 1) Nehmen Sie die Batterie aus dem Gerät.
- 2) Schließen Sie die Batterie an die Stromquelle durch das mitgelieferte Ladekabel.

Die Batterieladezeit hängt von der Stromstärke des verwendbaren Adapters ab:

Nr.	Stromstärke	Ladezeit
1	500 mA	6 Stunden
2	1000 mA	3 Stunden
3	2A	1,5 Stunden

Vorsicht: Es ist verboten, Adapter mit einer Ausgangsspannung höher als 5V zu verwenden! Das kann zu Verletzungen der Batterie führen.

3) Nach Ablauf der Ladezeit trennen Sie das Ladegerät und installieren die Batterie im Batteriefach.

Ein Alkalibatterieadapter ist auch mitgeliefert. Setzen Sie Alkalibatterien (Typ AA 1,5V) in den Adapter an und verwenden das Gerät weiterhin, während die Li-Ion Batterie geladen wird.

BETRIEB

Positionieren Sie das Gerät auf einer festen und stabilen Fläche, auf einer Hebelplattform oder auf einem Stativ. Drehen Sie den Schalter und wählen den Modus aus:

1) Automatische Nivellierung

Stellen Sie den Schalter auf die Position ON. Der Laser wird automatisch eingeschaltet. Die Betriebsanzeige wird grün. Der obere horizontale Laserstrahl wird eingeschaltet. Drücken kurz Sie kurz die Taste , um die gewünschten Laserstrahlen einzuschalten.

Drücken kurz Sie kurz die Taste , um den Impuls-Modus ein-/auszuschalten.

Wenn der Impuls-Modus aktiviert ist, ist die Anzeige grün. Stellen Sie den Schalter auf die Position OFF, um das Gerät auszuschalten.

Bei niedrigem Ladezustand blinkt die Betriebsanzeige rot.

2) Projektion von geneigten Ebenen und Linien

Stellen Sie den Schalter auf die Position OFF.

Drücken Sie und halten die Taste 3 Sekunden gedrückt, um das Gerät einzuschalten.

Der obere horizontale Laserstrahl wird eingeschaltet.

Der Laserstrahl blinkt alle 5 Sekunden. Die Anzeige für gesperrten Kompensator ist rot.

Drücken Sie und halten die Taste 3 Sekunden mehrmals nacheinander gedrückt, um erforderliche Laserlinien einzuschalten.

Nachdem alle möglichen Kombinationen von Laserlinien aktiviert sind, kann man durch das nächste lange Drücken der

Taste das Gerät ausschalten.

Drücken Sie und halten die Taste 3 Sekunden gedrückt, um den Impuls-Modus ein-/auszuschalten.

Wenn der Impuls-Modus aktiviert ist, ist die Anzeige grün.

Achtung! Um die Betriebszeit zu erhöhen und das Risiko unbeabsichtigter Blindheit zu vermeiden, wählen Sie nur Mindestzahl der erforderlichen eingeschalteten Laserlinien aus.

Wenn Sie in der Nähe von Objekten oder Luftströmen mit der von der Umgebung abweichenden Temperatur arbeiten, kann die Laserlinie aufgrund der Heterogenität der Atmosphäre zittern. Je länger der Abstand ist, desto mehr zittert die Laserlinie.

Die Breite der Laserlinie erhöht sich, sobald auch der Betriebsabstand zunimmt. Das Layout sollte entlang der Achse der Laserlinie erfolgen. Für maximale Genauigkeit verwenden Sie den mittleren Teil der Laserlinie.

Es sollte beachtet werden, dass die Form der Laserlinien auf der Oberfläche des Objektes (z. B. Wände, Decken usw.) von der Krümmung und Neigung der Oberfläche relativ zur Laserlinie abhängt.

GENAUIGKEITSÜBERPRÜFUNG

Überprüfung der Horizontallinie

Die Überprüfung der Horizontallinie erfolgt zwischen 2 Wänden, die mindestens 5 m voneinander entfernt sind.

1. Positionieren Sie das Gerät so nahe wie möglich zu einer Wand und schalten horizontalen und vertikalen Laserstrahl ein (Abbildung A). Stellen Sie den Schalter auf die Position ON. Drehen Sie das Gerät und richten den Laserstrahl auf die nächstliegende Wand so, dass die kreuzenden Laserstrahlen gegenüber dem Gerät sind. Markieren Sie die Position der kreuzenden Laserstrahlen als Punkt A1. Markieren Sie die Position der kreuzenden Laserstrahlen an der gegenüberliegenden Wand als Punkt B1.

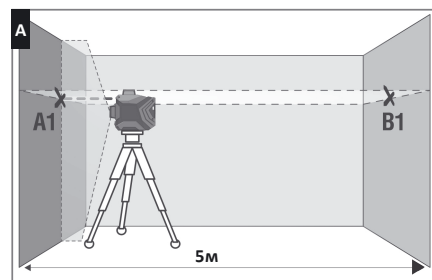

2. Drehen Sie das Gerät um 90° und messen die Abweichung des Laserstrahls vom Punkt B1 (Abbildung B). Wenn die Abweichung größer als 1,5 mm ist, wenden Sie sich an den Kundenservice.

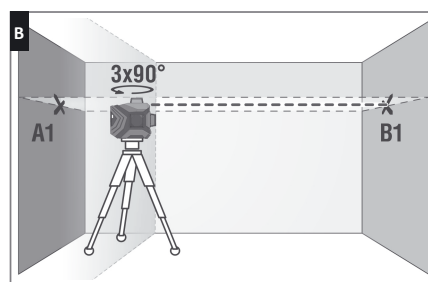

3. Wiederholen Sie den in Punkt 2 beschriebenen Vorgang zweimal durch Drehen des Geräts in einer Richtung
4. Stellen Sie das Gerät näher an die gegenüberliegende Wand. Markieren Sie die Position der kreuzenden Laserstrahlen als Punkt B2 (Punkte B1, B2 sollen in derselben Vertikalebene liegen.) (Abbildung C).

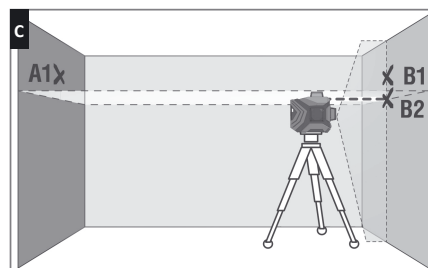

5. Drehen Sie das Gerät um 180° und markieren die Position der kreuzenden Laserstrahlen an der gegenüberliegenden Wand als Punkt A2 (Punkte A1, A2 sollen in derselben Vertikalebene liegen.) (Abbildung D).

6. Messen Sie den Abstand dA, dB zwischen Punkten A1, A2 bzw B1, B2 (Abbildung D). Wenn die Differenz zwischen dA- und dB-Werten 3 mm überschreitet, wenden Sie sich an den Kundenservice.

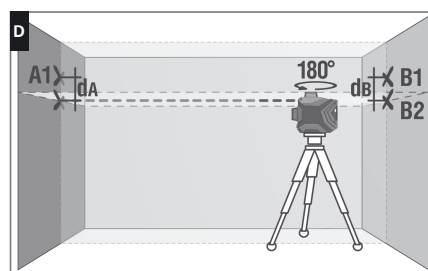

Vorsicht: Führen Sie die Genauigkeitsüberprüfung jeder der horizontalen Ebenen einzeln durch.

Überprüfung der Vertikallinie

Verwenden Sie ein Senklot als vertikale Referenzlinie. Positionieren Sie das Gerät ca. 1,5 m von dem Senklot entfernt (Abbildung E).

1. Stellen Sie den Schalter auf die Position ON und schalten den vertikalen Laserstrahl ein. Richten Sie vertikale Laserlinie auf den Tiefpunkt des Senklots.
2. Wenn die Abweichung der Laserlinie von der Referenzlinie 0,3 mm per 1 m des Senklots (z.B. maximale Abweichung für ein Senklot mit einer Länge 2,5 m soll nicht größer als 0,7 mm sein) überschreitet, wenden Sie sich an den Kundenservice.

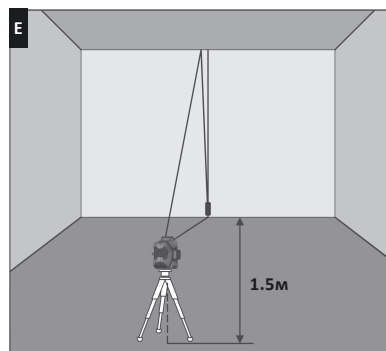

PFLEGE

Achtung! Der Kreuzlinienlaser ist ein präzises Gerät und soll stets vorsichtig behandelt werden. Prüfen Sie den Zustand des Gerätes, bevor Sie es verwenden. Überprüfen Sie die Genauigkeit des Gerätes, wenn es gefallen lassen wurde oder anderen mechanischen Belastungen ausgesetzt war.

Die Beachtung der folgenden Vorschriften verlängert die Funktionsdauer des Gerätes:

- Bewahren Sie das Gerät, Ersatz- und Zubehörteile außerhalb der Reichweite von Kindern und fremden Personen auf.
- Das Gerät soll nur mit dem gesperrten Kompensator transportiert werden.
- Vermeiden Sie Stöße, Fälle, starke Vibrationen sowie Eindringen von Flüssigkeit, Baustaub, fremden Gegenständen in das Gerät.
- Im Fall des Wassereindringens in das Gerät entfernen Sie zuerst die Batterie, wenden Sie sich dann an das Servicezentrum.
- Das Gerät darf nicht lange bei starker Feuchtigkeit aufbewahrt und verwendet werden.
- Prüfen Sie regelmäßig die Genauigkeit (siehe Abschnitt «Genauigkeitsüberprüfung»).
- Reinigen Sie das Gerät mit einem weichen feuchten Tuch. Verwenden Sie keine aggressiven Chemikalien, Reinigungslösungen oder ätzenden Mittel.
- Reinigen Sie den Laserstrahlapertur regelmäßig mit einem weichen fusselfreien Tuch, das mit Isopropylalkohol befeuchtet wurde.

Nichtbeachten der folgenden Anweisungen kann zum Elektrolytaustritt und Gerätebeschädigung führen:

- Nehmen Sie die Batterie aus dem Gerät aus, falls es für die lange Zeit nicht eingesetzt wird.
- Lassen Sie im Gerät keine entladenen Batterien.
- Vermeiden Sie eine Batterieerhitzung, um das Risiko von Elektrolytaustritt zu reduzieren. Bei Hautkontakt mit Batteriesäure waschen Sie sofort die betroffenen Stellen mit Wasser und Seife. Bei Kontakt der Flüssigkeit mit Augen, reinigen Sie diese mindestens 10 Minuten lang mit klarem Wasser und suchen Sie anschließend einen Arzt auf.

ENTSORGUNG

Geräte, Zubehör und die Verpackung sollen recycelt werden (Wiederverwertung). Zum Recycling schicken Sie das Gerät bitte an:

CONDROL GmbH
Wasserburger Straße 9
84427 Sankt Wolfgang
Deutschland



Werfen Sie das Gerät nicht in den Restmüll. Gemäß der Europäischen Richtlinie 2002/96/EG über Altgeräte mit Elektronik und ihrer Umsetzung in nationales Recht sind Sie verpflichtet, nicht mehr gebrauchsfähige Messwerkzeuge getrennt zu sammeln und zu einer Recyclingstelle zu bringen.

GARANTIE

Alle Geräte der CONDROL GmbH werden vor dem Verlassen der Produktion geprüft und unterliegen den folgenden Garantiebestimmungen. Mängelhaftungsansprüche des Käufers und gesetzliche Rechte bleiben davon unberührt.

- 1) Die CONDROL GmbH verpflichtet sich zur kostenlosen Behebung der Mängel am Gerät, falls diese nachweislich innerhalb der Garantiezeit auf einen Material- oder Produktionsfehler zurückzuführen sind.
- 2) Die Garantiezeit beträgt 24 Monate bei gewerblichen Produkten und beginnt ab Datum des Kaufs an den ersten Endabnehmer (siehe Originalbeleg). Die Betriebsdauer Ihres Gerätes beträgt 36 Monate.
- 3) Die Garantie trifft nicht für Teile zu, deren Fehlfunktion auf Gebrauch oder Verschleiß zurückzuführen sind. Für Mängel am Gerät, die durch Nichtbeachten der Bedienungsanleitung, nicht bestimmungsgemäßem Gebrauch, unzureichendem Service und Pflege, Verwendung von Nicht-CONDROL GmbH-Zubehör oder Ersatzteilen entstehen, gilt die Garantie nicht. Durch Veränderungen oder Zusätze am Gerät erlischt die Garantie. Für Mängel, die den normalen Gebrauch des Gerätes nicht beeinträchtigen, gilt die Garantie nicht.
- 4) Die CONDROL GmbH behält sich das Recht vor, nach eigener Entscheidung das Gerät zu reparieren oder zu ersetzen.
- 5) Andere Ansprüche als die oben genannten werden nicht über die Garantie abgedeckt.
- 6) Nach Garantieleistungen durch die CONDROL GmbH wird die Garantiezeit nicht erneuert und auch nicht verlängert.
- 7) Die CONDROL GmbH übernimmt keine Verantwortung für Gewinnverlust und andere Umstände, die mit dem defekten Gerät in Verbindung stehen. Die CONDROL GmbH übernimmt keine Kosten für Miet- oder Leihgeräte während der Reparatur. Für die Garantie gilt deutsches Recht. Ausgeschlossen ist das CISG (Übereinkommen der Vereinten Nationen über den internationalen Warenkauf). Änderungen vorbehalten.

Лазерный нивелир Fliesen 3D Laser

Руководство пользователя

Поздравляем с приобретением лазерного нивелира Fliesen 3D Laser CONDROL.

Перед первым использованием прибора, пожалуйста, внимательно ознакомьтесь с указаниями по технике безопасности, приведенными в конце данного руководства по эксплуатации.

УКАЗАНИЯ ПО ТЕХНИКЕ БЕЗОПАСНОСТИ

Внимание! Данная инструкция по эксплуатации является неотъемлемой частью Вашего прибора. Прежде чем приступить к работе с прибором, внимательно прочтите инструкцию. При передаче прибора во временное пользование обязательно прилагайте к нему данную инструкцию.

- Не используйте прибор не по назначению.
- Не удаляйте наклейки и таблички и предохраняйте их от стирания, т.к. они содержат информацию о безопасной эксплуатации прибора.



Лазерное излучение!
Не направляйте в глаза
Лазер класса 2
<1 мВт, 520 нм
IEC 60825-1: 2007-03

- Не смотрите в лазерный луч, а также в его отражение, как незащищенным глазом, так и через оптические устройства. Не направляйте лазерный луч на людей и животных без необходимости. Вы можете их ослепить.
- Защита глаз обычно осуществляется путем отведения взгляда или закрытием век.
- Всегда устанавливайте прибор так, чтобы лазерные лучи проходили на расстоянии выше или ниже уровня глаз.
- Не допускайте посторонних лиц в зону эксплуатации прибора.
- Храните прибор вне досягаемости детей и посторонних лиц.
- Не разбирайте и не ремонтируйте прибор самостоятельно. Обслуживание и ремонт следует поручать только квалифицированным специалистам и с применением оригинальных запасных частей.
- Запрещается эксплуатация прибора во взрывоопасной среде, вблизи легковоспламеняющихся материалов.
- Не допускайте нагревания элементов питания во избежание риска взрыва и вытекания электролита. При попадании жидкости на кожу немедленно промойте пораженный участок водой с мылом. В случае попадания в глаза, промойте их чистой водой в течение 10 минут, затем обратитесь к врачу.

ОПИСАНИЕ ПРИБОРА

Лазерный нивелир Fliesen 3D CONDROL предназначен для построения и контроля вертикальных и горизонтальных плоскостей и линий.

Прибор имеет 2 режима работы:

- с заблокированным компенсатором, для построения плоскостей и линий под произвольными углами;
 - с автоматической компенсацией наклона корпуса прибора до 5°.
- Импульсный режим позволяет использовать детектор для увеличения дальности работы, а также для работы с детектором в условиях хорошей освещенности, когда лазерный луч плохо виден.

Прибор пригоден как для эксплуатации в закрытых помещениях, так и на открытых строительных площадках.

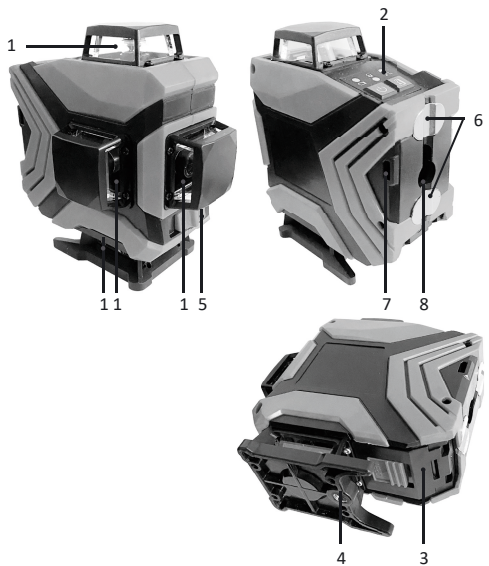

- 1 – Окна лазерных излучателей
- 2 – Панель управления
- 3 – Крышка батарейного отсека
- 4 – Резьба под штатив 1/4"
- 5 – Движок блокиратора
- 6 – Магниты для крепления на вертикальных конструкциях
- 7 – Отверстие для крепления на хомуте
- 8 – Петля для крепления на саморез/гвоздь

Панель управления

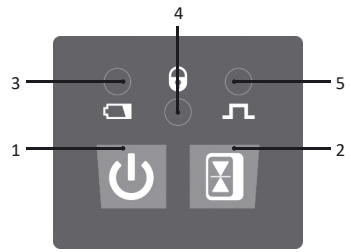

- 1 - Включение/выключение лазерных излучателей
- 2 - Включение/выключение импульсного режима
- 3 - Индикатор питания
- 4 - Индикатор блокировки компенсатора
- 5 - Индикатор импульсного режима

ТЕХНИЧЕСКИЕ ХАРАКТЕРИСТИКИ

Рабочий диапазон / с детектором*	20 м/40 м
Точность самовыравнивания	±0.3 мм/м
Диапазон самовыравнивания	± 5°
Рабочая температура	-10°C ... +50°C
Температура хранения	-20°C ... +70°C
Относительная влажность воздуха	90%
Степень защиты от влаги и пыли	IP54
Тип резьбы для установки на штатив	1/4"
Тип лазера	Класс II 520 нм < 1 мВт
Источник питания	3.7В 3000 мАч литий-ионный аккумулятор
Габаритные размеры	112x64x113 мм
Вес	
- с аккумулятором	0.42 кг
- без аккумулятора	0.35 кг

* Рабочий диапазон может отличаться от заявленного в зависимости от условий освещения.

КОМПЛЕКТАЦИЯ

- Лазерный нивелир – 1 шт.
- Кабельная стяжка – 1 шт.
- Аккумулятор (3.7В 3000 мАч литий-ионный) – 1 шт.
- Адаптер для щелочных батареек – 1 шт.
- Подъемная платформа – 1 шт.
- Кабель для зарядки – 1 шт.
- Очки – 1 шт.
- Магнитная мишень – 1 шт.
- Руководство пользователя – 1 шт.
- Пластиковый кейс – 1 шт.

ПОДГОТОВКА К РАБОТЕ С ПРИБОРОМ

Питание прибора

Питание прибора осуществляется через литий-ионный аккумулятор 3.7В 3000 мАч, входящий в комплект поставки.

Установка/зарядка литий-ионного аккумулятора

Установите аккумулятор в батарейный отсек, соблюдая полярность. Используйте только аккумулятор, входящие в комплект поставки.

Если индикатор питания на панели управления станет красным, необходимо зарядить аккумулятор. Зарядка аккумулятора производится следующим образом:

- 1) Удалите аккумулятор из прибора.
- 2) Используя кабель для зарядки, входящий в комплект поставки, подключите аккумулятор к источнику внешнего питания.

Время зарядки аккумулятора зависит от силы тока используемого адаптера:

№	Сила тока	Время зарядки
1	500 мА	6 часов
2	1000 мА	3 часа
3	2А	1,5 часа

Внимание: Запрещено использование адаптеров с напряжением на выходе более 5 вольт! Это может привести к порче аккумулятора.

- 3) По истечении времени зарядки, отключите зарядное устройство и установите аккумулятор в батарейный отсек. В комплект поставки также входит адаптер для щелочных батареек. Установите щелочные батарейки (тип AA 1.5В) в адаптер и продолжайте пользоваться прибором, пока аккумулятор заряжается.

РАБОТА С ПРИБОРОМ

Установите прибор на твердую устойчивую поверхность или штатив.

Движком блокиратора выберите режим работы прибора.

1) Режим автоматической компенсации

Переместите движок блокиратора в положение **ON**. Прибор включится автоматически.

Индикатор питания станет зеленым.

Включится верхний горизонтальный излучатель.

Короткими нажатиями клавиши включите необходимые для работы лазерные излучатели.

Коротким нажатием клавиши включите/выключите режим работы с приемником. Когда активирован импульсный режим, индикатор зеленого цвета.

Для выключения прибора переместите движок блокиратора в положение **OFF**.

При низком уровне заряда элементов питания индикатор питания мигает красным.

2) Режим построения наклонных плоскостей

Переместите движок блокиратора в положение **OFF**.

Включите прибор длительным нажатием клавиши в течение 3 секунд. Включится верхний горизонтальный излучатель. Лазерный излучатель мигает каждые 5 секунд. Индикатор блокировки компенсатора горит красным. Длительными последовательными нажатиями клавиши в течение 3 секунд включите необходимые для работы лазерные излучатели.

После включения всех возможных комбинаций лазерных линий нажатие клавиши в течение 3 секунд выключит прибор.

Нажмите и удерживайте клавишу в течение 3 секунд для включения/выключения импульсного режима. Когда импульсный режим включен, индикатор горит зеленым.

Внимание: для увеличения времени работы, а также для уменьшения риска непреднамеренного ослепления следует выбирать минимально необходимое количество включенных лазерных модулей. При работе вблизи объектов или воздушных потоков, отличающихся по температуре от окружающей среды из-за неоднородности атмосферы возможно дрожание лазерной линии. При увеличении расстояния эффект усиливается.

С увеличением расстояния ширина лазерной линии увеличивается. Разметку следует производить по оси лазерной линии. Для получения максимальной точности используйте средний участок лазерной линии.

Следует учитывать, что форма лазерных линий на поверхности объекта (например, на стенах, перекрытиях и пр.) зависит от кривизны и наклона поверхности по отношению к лазерной плоскости.

ПРОВЕРКА ТОЧНОСТИ

Проверка горизонтали

Для проверки необходимы 2 параллельные вертикальные стены расположенные друг напротив друга на расстоянии 5 м.

1. Установите прибор максимально близко к одной из стен (см. рис.А). Включите вертикальный и горизонтальный излучатели, разблокируйте компенсатор. Разверните прибор излучателями в сторону ближней стены, чтобы пересечение лазерных линий на стене располагалось напротив прибора. Отметьте положение точки пересечения лазерных линий меткой А1. На дальней стене напротив прибора отметьте точку В1.

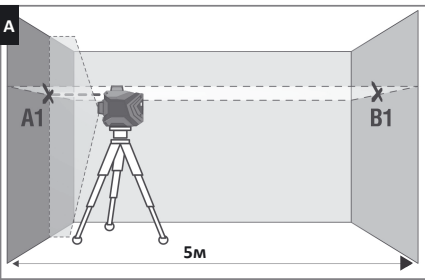

2. Поверните прибор на 90°, измерьте отклонение оси луча от отметки В1 (см. рис.В). Если отклонение превышает 1,5 мм – обратитесь в сервисный центр.

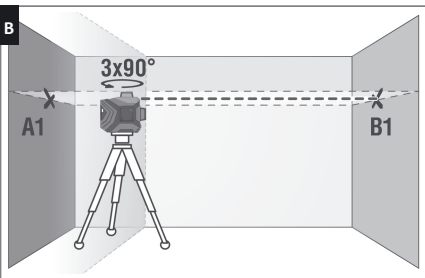

3. Повторите пункт 2 еще 2 раза, поворачивая прибор в одном направлении.
4. Перенесите прибор к противоположной стене, отметьте пересечение лазерных линий меткой В2 (метки В1, В2 должны находиться на одной вертикали) (см. рис.С).

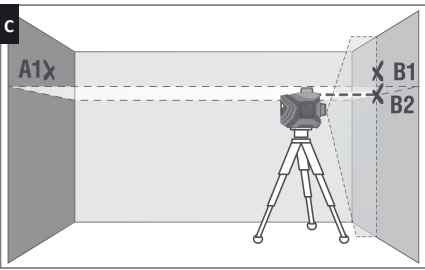

5. Поверните прибор на 180° и отметьте на противоположной стене пересечение лазерных линий меткой А2 (метки А1, А2 должны находиться на одной вертикали) (см. рис.Д).
6. Измерьте расстояния dA, dB между метками А1, А2 и В1, В2 соответственно (см. рис. Д). Если разница между значениями dA, dB превышает 3 мм – обратитесь в сервисный центр.

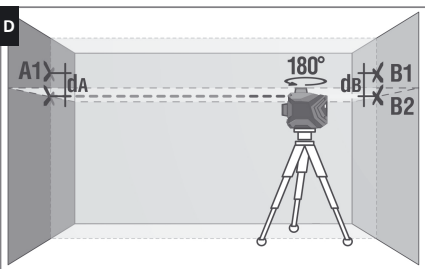

Внимание: проводите проверку для каждой из горизонтальных плоскостей отдельно.

Проверка вертикали

В качестве эталона вертикали используйте отвес. Установите прибор на расстоянии порядка 1,5 м от отвеса (см. рис.Е).

1. Разблокируйте компенсатор, включите вертикальный излучатель, совместите ось вертикальной лазерной линии с нижней точкой отвеса.
2. Если отклонение оси вертикальной линии от подвеса превышает 0,3 мм на 1 м длины подвеса (например, для отвеса длиной 2,5 м – максимальное отклонение не должно превышать 0,7 мм) – обратитесь в сервисный центр.

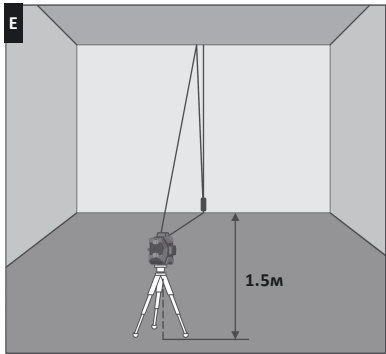

УХОД И ЭКСПЛУАТАЦИЯ

Внимание! Прибор является точным оптико-механическим устройством и требует бережного обращения. Перед началом работ, а также после механических воздействий (падение, удары) проводите проверку точности прибора. **Соблюдение следующих рекомендаций продлит срок службы прибора:**

- Храните прибор, запасные части и аксессуары к нему вне досягаемости детей и посторонних лиц.
- Перемещайте прибор только с заблокированным компенсатором.
- Оберегайте прибор от ударов, падений, сильных вибраций, не допускайте попадания внутрь прибора влаги, строительной пыли, посторонних предметов.
- В случае попадания в прибор влаги в первую очередь выньте элементы питания, затем обратитесь в сервисный центр.
- Не храните и не используйте прибор в течение длительного времени в условиях повышенной влажности.
- Периодически проверяйте прибор на точность (см. раздел «Проверка точности»).
- Чистку прибора следует проводить мягкой влажной салфеткой. Не используйте агрессивные химикаты, очищающие растворители или моющие средства.
- Апертуру лазера периодически протирайте мягкой салфеткой без ворса с изопропиловым спиртом.

Несоблюдение следующих правил может привести к вытеканию электролита из элементов питания и порче прибора:

- Вынимайте аккумулятор из прибора, если он не используется в течение длительного времени.
- Не оставляйте в приборе разряженный аккумулятор.
- Не допускайте нагревания элементов питания во избежание риска взрыва и вытекания электролита. При попадании жидкости на кожу немедленно промойте пораженный участок водой с мылом. В случае попадания в глаза, промойте их чистой водой в течение 10 минут, затем обратитесь к врачу.

ГАРАНТИЙНЫЕ ОБЯЗАТЕЛЬСТВА

Гарантийный период составляет 24 месяца с даты продажи. Срок службы прибора - 36 месяцев.

Гарантия покрывает все расходы по ремонту или замене прибора. Гарантия не покрывает транспортные расходы, связанные с возвратом прибора в ремонт. Гарантийные обязательства не распространяются на повреждения ставшие результатом механического или иного воздействия, нарушений правил эксплуатации, самостоятельного ремонта, а также на элементы питания. Гарантийные обязательства не распространяются на случаи потери точности, возникшие в процессе эксплуатации прибора не по причине заводского брака, а также в случае обрыва подвижных цепей питания компенсатора в результате интенсивной эксплуатации или нарушения правил эксплуатации.

Расходы по настройке прибора оплачиваются отдельно.

УТИЛИЗАЦИЯ

Отслужившие свой срок инструменты, принадлежности и упаковки должны быть утилизированы согласно действующим законам вашей страны.

Не выбрасывайте аккумуляторы/батареи в коммунальный мусор, не бросайте их в огонь или воду. Аккумуляторы/батареи следует собирать и сдавать на рекуперацию или на экологически чистую утилизацию.

Только для стран-членов ЕС:

Не выбрасывайте инструменты в коммунальный мусор! Согласно Европейской Директиве 2002/96/ЕС о старых электрических и электронных инструментах и приборах и ее претворению в национальное право, отслужившие свой срок измерительные инструменты должны собираться отдельно и быть переданы на экологически чистую рекуперацию отходов. Неисправные или пришедшие в негодность аккумуляторы/батареи должны быть утилизированы согласно Директиве 2006/66/ЕС.

Производитель оставляет за собой право вносить изменения в конструкцию, алгоритмы работы, комплектацию прибора без предварительного уведомления.

СЕРВИС И КОНСУЛЬТАЦИОННЫЕ УСЛУГИ

Контакты для связи, консультации можно получить на сайте www.condtrol.ru.